

LT PIR SENSOR TRONIC



PANASONIC QUICK START

1. Het monteren van de TRONICS

Tel altijd de levering na en zorg dat alle benodigde materialen aanwezig zijn voordat de montage begint.



2. Monteren PIR SENSOR TRONIC

Plaats de TRONIC tussen twee DATALUX armaturen en borg beide connecties door gebruik te maken van U-lock's. Monteer altijd 2 ophangpunten ongeveer 5cm van de TRONIC af.

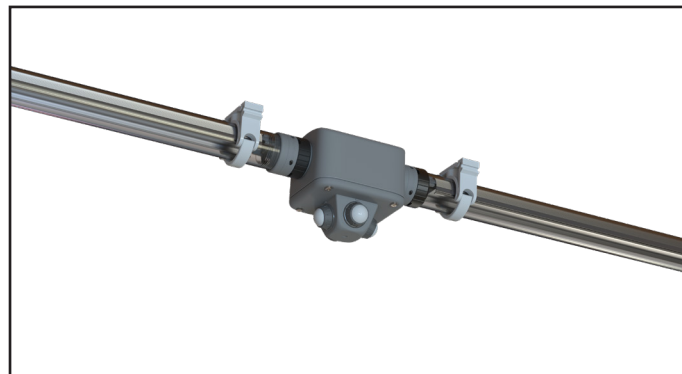

3. types

Circulair

LUM-DL02LT-SNSR-PRXC

2,5 - 6 meter montagehoogte

Detectiegebied radiaal $\varnothing 40$ m (X)
Detectiegebied tangenciaal $\varnothing 10$ m (X)

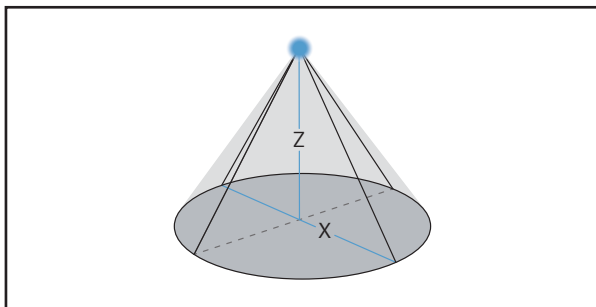

Elliptical

LUM-DL02LT-SNSR-PRXE

2,5 - 6 meter montagehoogte

Detectiegebied radiaal 40 x 6,0 m (XY)
Detectiegebied tangenciaal 20 x 6,0 m (XY)

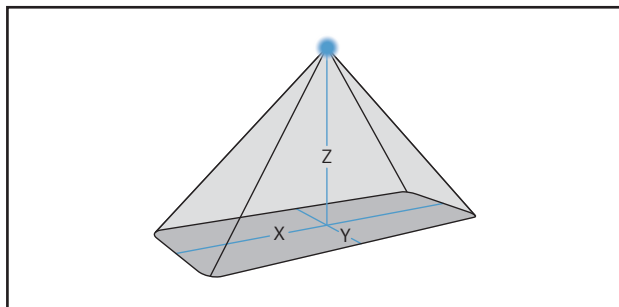

Aisle Begin

LUM-DL02LT-SNSR-PRAB

2 - 12 meter montagehoogte

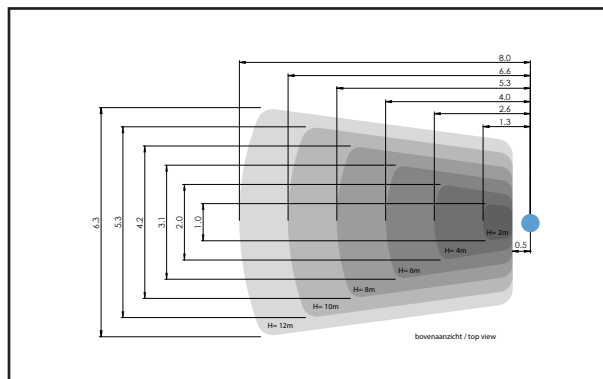

Aisle End

LUM-DL02LT-SNSR-PRAE

2 - 12 meter montagehoogte

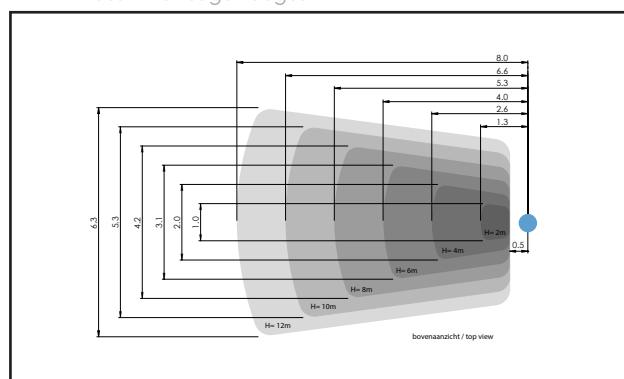

4. Instellingen: tijdinstelling

De tijdsinstelling van de sensor kan door de klant worden ingesteld tussen 10 seconden en 2,5 uur. Deze zal standaard door Luminaid op 15 minuten ingesteld worden. Als u de sensor open schroeft vindt u de schakelaars op de printplaat. Gebruik hiervoor de schakelaar: **S2 Timing**.

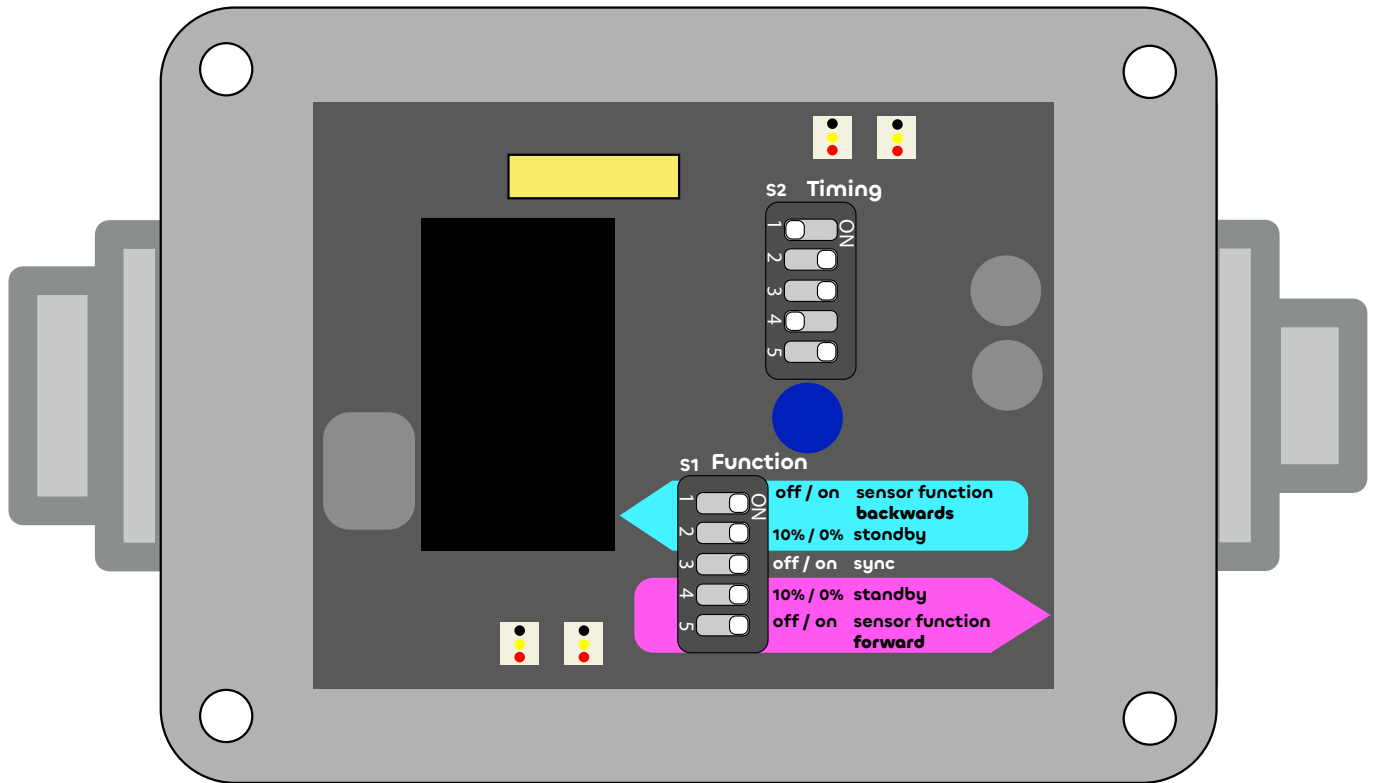
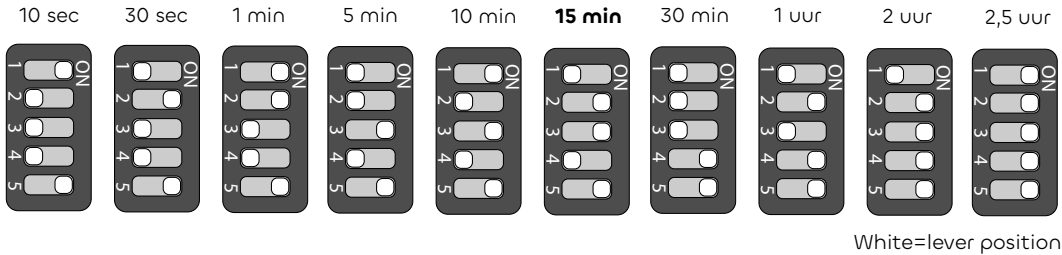

Sync / Solo

Mogelijkheid tot synchroniseren van sensoren of juist solo schakelgebied. Deze schakelaar verbindt de 2 signaal draden door, hierdoor kunnen sensoren samenwerken. Enkel naar voren of enkel naar achteren schakelen zal dus niet werken als sync aan staat. Gebruik hiervoor de schakelaar: **S1 Function**.

Sync on

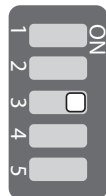

Sync off

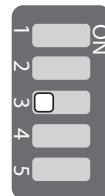

5. Instellingen: schakeling, sync / solo, standby functie

De schakeling van de sensor kan handmatig worden ingesteld.

Deze zal standaard door Luminaid op **Gehele lijn, Standby: 0% (uit)** ingesteld worden.

Als u de sensor open schroeft vindt u de schakelaars op de printplaat, waar u deze aan kunt passen naar 1 van de onderstaande instellingen. Gebruik hiervoor de schakelaar: **S1 Function**.



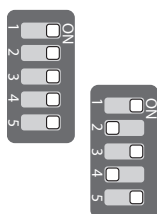

Schakel: Gehele lijn ***Standby: 0% (uit)**

Schakel: Gehele lijn ***Standby: 10% (dim)**



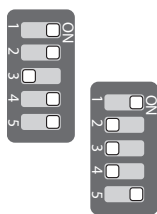

Schakel: Beide kanten
(tot volgende sensor) ***Standby: 0% (uit)**

Schakel: Beide kanten
(tot volgende sensor) ***Standby: 10% (dim)**

Schakel: Beide kanten
(tot volgende sensor) ***Standby: 10% (dim) voor, 0% (uit) achter**

Schakel: Beide kanten
(tot volgende sensor) ***Standby: 0% (uit) voor, 10% (dim) achter**



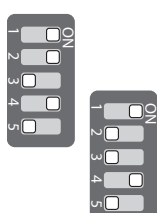

Schakel: Voor Detector ***Standby: 0% (uit) voor (backwards)**

Schakel: Voor Detector ***Standby: 10% (dim) voor (backwards)**



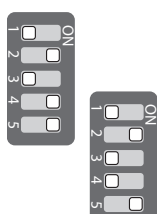

Schakel: Achter Detector ***Standby: 0% (uit) achter (forward)**

Schakel: Achter Detector ***Standby: 10% (dim) achter (forward)**

*Standby = Wanneer sensor geen detectie waarneemt



Deze installatiehandleiding biedt u een handzame hulp bij het installeren van het DATALUX lichtlijn systeem. De inhoud van de handleiding moet dan ook bekend zijn bij iedereen die aan de DATALUX gaat werken, voordat begonnen wordt met installatiewerkzaamheden.



Naast deze handleiding dient het personeel, dat de DATALUX gaat installeren, een elektrotechnische opleiding te hebben gevolgd en bevoegd zijn verklaard om installatiewerkzaamheden uit te voeren. De werkgever/aannemer dient er op toe te zien dat zijn personeel en/of werknemers van installatiebedrijven voldoen aan bovengenoemde voorwaarden. Ondanks dat deze handleiding met de grootst mogelijke zorg is samengesteld, kan het voorkomen dat u een onveilige situatie aantreft die niet in deze handleiding wordt omschreven. Luminaid B.V. verzoekt u hiervan melding te maken.

Ondanks dat veiligheid voortdurend onze aandacht heeft en wij gevaarlijke situaties zoveel mogelijk proberen te voorkomen, blijft het onmogelijk om arbeid totaal risicovrij te maken. De veiligheidsinstructies beschreven in dit document dienen altijd in combinatie met de veiligheidsvoorschriften die binnen jouw bedrijf en/of op de bouwplaats gelden gelezen en strikt opgevolgd te worden! Zorg er voor dat men altijd alert blijft op onverwachte situaties. Eén moment van onachtzaamheid kan ver strekkende gevolgen hebben. Lees alle voorschriften zorgvuldig door en informeer bij de werkgever/aannemer als er onduidelijkheden zijn.



- Leg de modules en aansluitmaterialen niet zo neer op de werkvloer dat personen erover kunnen vallen of struikelen.
- Leg de modules en aansluitmaterialen nooit onbeheerd op een steiger zodat deze omlaag kunnen vallen.
- Laat verpakkingsmaterialen niet op de werkvloer slingeren zodat personen erover kunnen vallen of struikelen, maar gooi deze direct weg in de daarvoor bestemde afvalcontainer.
- Gooi afgesneden stukken kabel niet op de werkvloer maar in de daarvoor bestemde afvalcontainer.

Indien onderstaande waarschuwingen, veiligheidsvoorschriften en instructies niet worden opgevolgd kan dit leiden tot zwaar of dodelijk persoonlijk letsel en tot (onherstelbare) schade aan het DATALUX systeem.

- **De DATALUX mag alleen door een erkend installateur worden geïnstalleerd.**
- **Schakel de algemene netspanning uit voordat u werkzaamheden aan het systeem verricht. Zorg ervoor dat de spanning niet per ongeluk ingeschakeld kan worden. Dek schakelaars af en voor zie deze van een veiligheidslabel.**
- **Gebruik uitsluitend goed geïsoleerd gereedschap en gebruik het gereedschap voor het doel waarvoor het gemaakt is!**
- **Zorg ervoor dat voldoende daglicht aanwezig is of maak gebruik van mobiele verlichting.**
- **Wees er zeker van dat je aansluitingen (bijv. fase(s), aarde en nul) niet verwisselt bij aansluiting, dit levert een levensgevaarlijke situatie op!**
- **Wees er zeker van dat de elektrische voeding overeenkomt met de voor de DATALUX benodigde spanning en stroomsterkte die op de productlabel is vermeld.**
- **Raadpleeg bij het aansluiten van de DATALUX het bedradingoverzicht in deze handleiding, en neem de lokaal geldende wettelijke aansluitvoorwaarden in acht (bijvoorbeeld in Nederland: NEN1010).**